

**IRONSIDE®**

# **IRONSIDE INFINITY ROW BENCH**

**A056000001001**

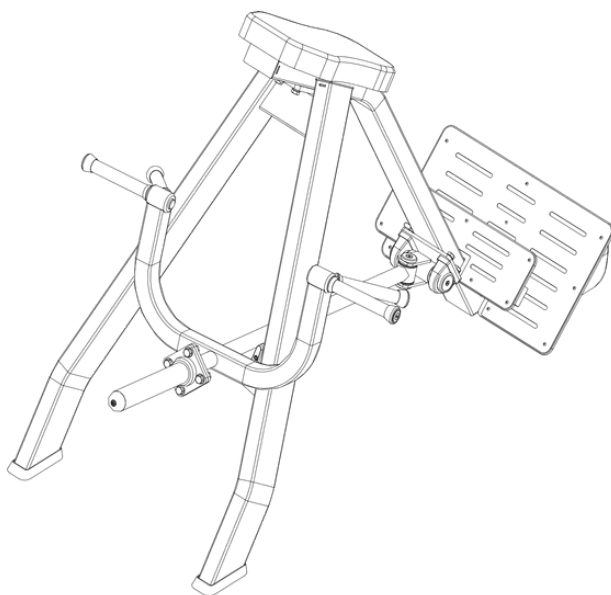

Estimado cliente:

Gracias por elegir IRONSIDE. Este documento contiene la información necesaria para sacar el máximo provecho de su equipo: instrucciones de instalación, uso correcto, mantenimiento, y los canales disponibles para soporte técnico y garantía.

Le recomendamos leerlo con atención antes de comenzar a usar el producto y mantenerlo accesible para consultas futuras.

## REGISTRO DE COMPRA

Complete estos datos con la información de su boleta o factura. Puede también conservar una copia digital del comprobante original (PDF o JPG) como respaldo válido para solicitudes de mantenimiento, reparación o garantía.

FECHA DE COMPRA

NÚMERO DE COMPRA

---

---

Si tiene dudas durante el armado, no avance. Contáctenos antes de continuar. Un error en el proceso de ensamble puede afectar la seguridad del equipo y las condiciones de garantía.

Para consultas técnicas, reclamos o para hacer efectiva su garantía, contáctenos a través de WhatsApp desde nuestro sitio web o directamente con nuestro equipo de Servicio al Cliente.

[www.ironside.cl](http://www.ironside.cl)  
[www.ironside.com.ar](http://www.ironside.com.ar)  
[www.ironside.com.mx](http://www.ironside.com.mx)

**ÍNDICE**

LISTA DE PIEZAS	06
GUÍA DE ARMADO	08
GARANTÍA	10

## **INSTRUCCIONES DE SEGURIDAD**

Es responsabilidad exclusiva del comprador leer el manual del propietario, las etiquetas de advertencia y dar instrucciones a todas las personas sobre el uso adecuado del equipo. Es importante comprender cada advertencia en su totalidad. Se recomienda que todos los usuarios estén informados sobre la siguiente información antes de utilizar el equipo.

### **ADVERTENCIAS DE SALUD**

- Antes de comenzar cualquier programa de ejercicio o acondicionamiento, debes consultar con tu médico personal para determinar si necesitas un examen físico completo. Esto es especialmente importante si eres inactivo, estás embarazada o padeces alguna enfermedad.
- Si en algún momento durante el ejercicio te sientes débil, mareado o experimentas dolor, detén el ejercicio de inmediato y consulta a tu médico.
- Para evitar dolores musculares y tensiones, inicia cada entrenamiento con estiramientos y calentamientos, y finaliza cada sesión enfriándote y realizando estiramientos.
- Si detectas daños en piezas pequeñas, deja de usar el equipo de inmediato y contacta con la empresa o agencia donde lo compraste para realizar el cambio. Instala las nuevas piezas correctamente y asegúrate de que las uniones y partes móviles estén bien ajustadas para evitar peligros durante su uso.
- Los padres u otros adultos supervisores deben vigilar de cerca a los niños si el equipo se usa en su presencia.

### **INSTALACIÓN**

- Se recomienda que todo el equipo:
- Esté asegurado o instalado sobre una superficie sólida y nivelada para estabilizarlo y eliminar movimientos o vuelcos durante el entrenamiento.
- Se instale en un lugar con ventilación suficiente para garantizar un funcionamiento adecuado.
- Se coloque con un espacio suficiente a su alrededor para que todos los ejercicios puedan realizarse de manera segura.
- Se recomienda que haya al menos 1 metro de espacio alrededor del equipo en las áreas donde se requiera acceso para ejercitarse.

### **USO ADECUADO**

- Antes de usar este equipo, por favor, lee las siguientes instrucciones de seguridad y cúmplelas.
- Ensambla el equipo siguiendo las instrucciones de montaje.
- Ten cuidado y utiliza herramientas adecuadas para el ensamblaje. Pide ayuda si encuentras algún problema.

- No uses limpiadores corrosivos para limpiarlo.
- Usa ropa y calzado adecuado para el ejercicio a fin de evitar accidentes.

## **INSPECCIÓN**



- No utilices ni permitas el uso de ningún equipo que esté dañado o tenga piezas desgastadas o rotas. Para todos los equipos de Ironside, usa únicamente piezas de repuesto suministradas por Ironside.
- Asegúrate siempre de que todas las tuercas y tornillos estén bien ajustados antes de cada uso.
- Conserva las etiquetas y placas de identificación; no las retires por ninguna razón, ya que contienen información importante.
- Mantenimiento del equipo: el mantenimiento preventivo es clave para el funcionamiento óptimo del equipo. Asegúrate de seguir nuestros consejos de mantenimiento para garantizar el correcto funcionamiento continuo de tu equipo Ironside.
- Antes de cada uso, examina todos los accesorios aprobados para su uso con el equipo Ironside en busca de daños o desgaste.
- Si tu equipo Ironside parece dañado o desgastado, no intentes usarlo ni repararlo por tu cuenta.



## **ADVERTENCIA DE USO**

- Es responsabilidad del comprador instruir a todos los usuarios sobre los procedimientos correctos de operación de todo el equipo Ironside.
- Mantén a los niños alejados de todas las partes móviles. Los padres deben supervisar de cerca a los niños si el equipo se utiliza en su presencia.
- No uses ropa suelta ni joyas al utilizar el equipo. También se recomienda que los usuarios recojan el cabello largo para evitar el contacto con las partes móviles.
- Asegúrate de que cualquier persona que no esté utilizando el equipo se mantenga alejada del usuario, los accesorios y las partes móviles mientras la máquina esté en funcionamiento.

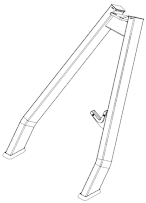
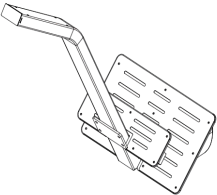
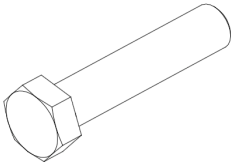
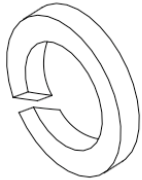
## **CONSERVA ESTE MANUAL DE INSTRUCCIONES PARA USO Y REFERENCIA FUTUROS.**

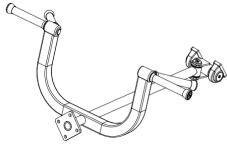
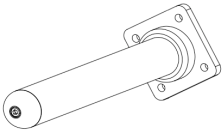
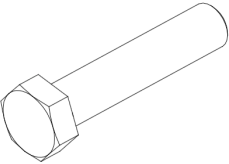
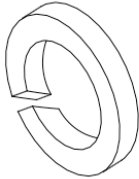
**LISTA DE PIEZAS**

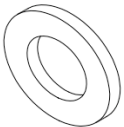
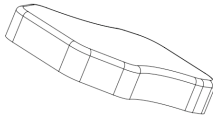
Estructura principal			Conjunto de pedales			Tornillo hexagonal externo M12 × 35		
								
1		1 PC	2		1 PC	3		4 PCS
Arandela de presión Ø12			Arandela plana Ø12			Brazo		
								
4		8 PCS	5		8 PCS	6		1 PC
Barra			Tornillo hexagonal externo M10 × 25			Arandela de presión Ø10		
								
7		1 PC	8		4 PCS	9		4 PCS

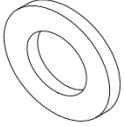
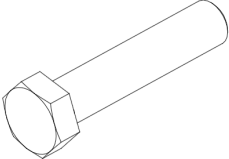
Arandela plana Ø10			Almohadilla para pecho			Tornillo Allen de cabeza semicircular M8 × 70		
								
10		4 PCS	11		1 PC	12		4 PCS
Arandela plana Ø8			Tornillo hexagonal externo M12 × 20					
								
13		4 PCS	14		4 PCS			

**GUÍA DE ARMADO**

**PASO 01**

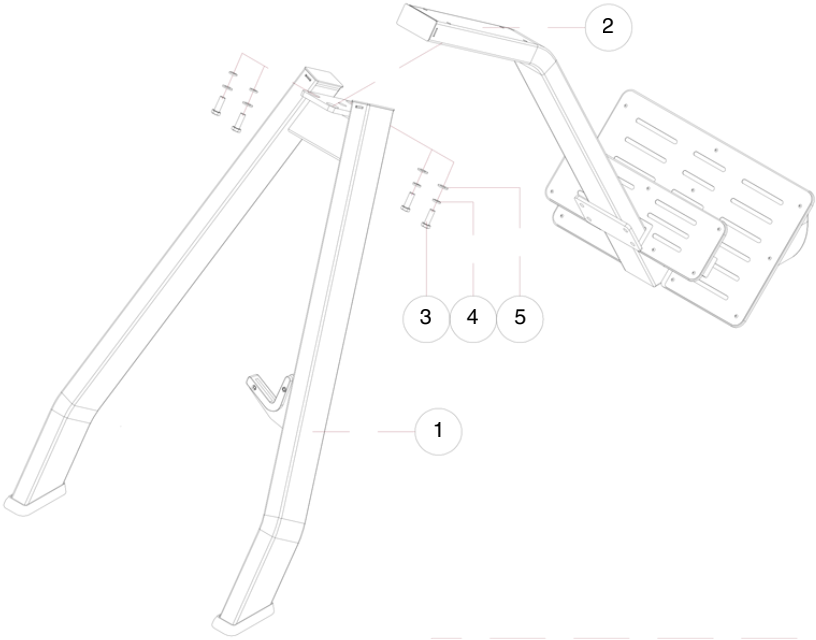

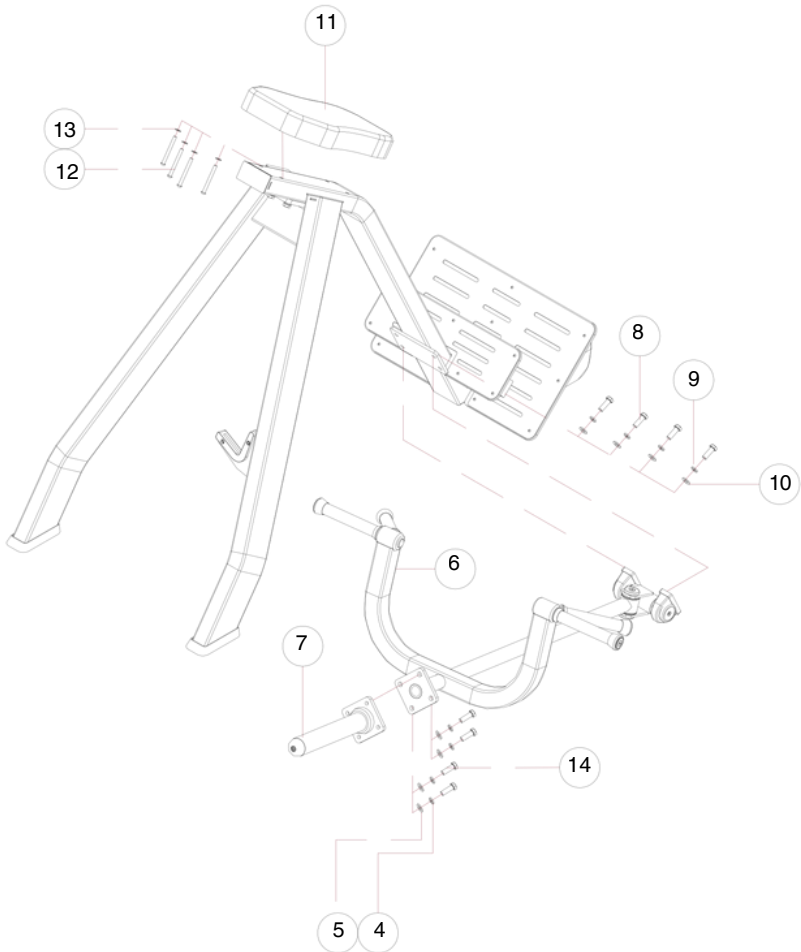
**PASO 02**

## GARANTÍA

**PRODUCTO:** Banco para Remo IRONSIDE Infinity

**SKU:** A056000001001

IRONSIDE otorga una garantía limitada para sus productos, válida a partir de la fecha de entrega, aplicable exclusivamente contra defectos de fabricación en materiales, componentes o ensamblaje, siempre que el producto haya sido utilizado, instalado y mantenido bajo condiciones normales de operación y conforme a las instrucciones establecidas en el presente manual.

La cobertura de garantía puede variar de acuerdo con el tipo de componente, según se indica a continuación:

### COBERTURA DE GARANTÍA

COMPONENTES CUBIERTOS	PERIODO DE COBERTURA
Marco estructural	10 años
Cojinetes rotativos, columnas de pesas, poleas y barras guía	12 meses
Otros componentes	12 meses

### CONDICIONES Y RESTRICCIONES

La presente garantía no será aplicable en los siguientes casos:

- Recubrimientos, pintura o acabados superficiales del producto.
- Desgaste derivado del mal uso, uso indebido o uso distinto al especificado.
- Daños accidentales, golpes, caídas, cortes o alteraciones físicas del producto.
- Daños ocasionados por instalación, armado, operación o mantenimiento incorrectos.
- Modificaciones, reparaciones o intervenciones realizadas por personal no autorizado.
- Daños ocasionados por humedad, corrosión, exposición a condiciones ambientales extremas o agentes químicos.
- Desgaste natural de componentes sometidos a fricción, impacto o uso continuo.
- Uso del producto fuera de su capacidad, finalidad o entorno recomendado.

## PROCEDIMIENTO PARA HACER VÁLIDA LA GARANTÍA

La garantía deberá solicitarse a través del canal oficial de IRONSIDE correspondiente al país de compra.

Para solicitar el servicio de garantía, el consumidor deberá presentar:

- Comprobante de compra.
- Fecha de compra o fecha de entrega del producto.
- Información del producto correspondiente.
- Evidencia visual clara de la falla reportada mediante fotografías o videos.
- Descripción detallada del problema presentado.

IRONSIDE revisará la solicitud y emitirá una respuesta en un plazo máximo estimado de 3 días hábiles, una vez recibida la información completa.

La garantía será válida únicamente en el país donde fue adquirido el producto.

## CANALES OFICIALES DE ATENCIÓN POSTVENTA

Para solicitudes de garantía, soporte técnico, refacciones o accesorios, el consumidor deberá comunicarse con el canal oficial correspondiente al país donde adquirió el producto:

- **Chile:** [soporte@ironside.cl](mailto:soporte@ironside.cl) | +56 9 7140 9362
- **México:** [soporte@ironside.com.mx](mailto:soporte@ironside.com.mx) | +52 55 1387 9521
- **Argentina:** [soporte@ironside.com.ar](mailto:soporte@ironside.com.ar) | +54 9 11 4412 2665

## REFACCIONES, REPUESTOS Y ACCESORIOS

Para la adquisición de partes, componentes, accesorios, repuestos o consumibles, el consumidor podrá comunicarse mediante los canales oficiales de atención postventa correspondientes al país donde fue adquirido el producto.

La disponibilidad de refacciones, repuestos y accesorios estará sujeta al modelo del producto, inventario local y condiciones comerciales vigentes en cada país.